

Tehniline andmeleht

Reduktsioon, meeterkeere

Artiklinumber: 2030628



Sise- ja välismeeterkeermega vähendus plastikust hülsstihendite paigaldamiseks korpustele. Kaitseklass IP54 ilma täiendava ühendustihendita. Kaitseklass kuni IP68 on võimalik täiendava ühendustihendiga, näiteks O-rõnga või lamea tihendusrõngaga.



PA Polüamiid

Põhiandmed

Artiklinumber	2030628
Nimetus 1	Üleminek
Tootja	OBO
Mõõde	M25-M20
Värv	helehall; RAL 7035
Materjal	Polüamiid
Väikseim täisühik	100
Koguse ühik	Tükk
Kaal	0,65 kg
Kaaluühik	kg/100 tk

Tehniline andmeleht

Reduktsioon, meeterkeere

Artiklinumber: 2030628



Mõõtmed

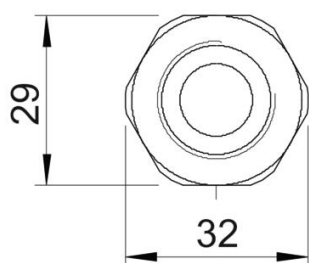
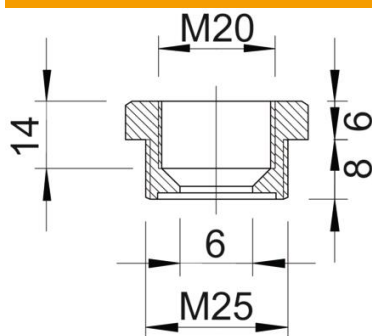

Mõõt E	32 mm
Mõõt L	14 mm
Mõõt L1	8 mm
Mõõt L2	6 mm
Mõõt L3	14 mm

Tehnilised andmed

Plahvatusohtlikku keskkonda	ei
Keerne liik, väliskeere	meetriline
Keerne liik, sisekeere	meetriline
Keerne pikkus	8 mm
Meeterkeerne mõõt, välis	25
Meeterkeerne mõõt, sise	20
halogeenita	jah
Mutrivõtme laius	29
Nikeldatud	ei