

Tehniline andmeleht

Reduktsioon, meeterkeere

Artiklinumber: 2030649



Sise- ja välismeeterkeermega vähendus plastikust hülsstihendite paigaldamiseks korpustele. Kaitseklass IP54 ilma täiendava ühendustihendita. Kaitseklass kuni IP68 on võimalik täiendava ühendustihendiga, näiteks O-rõnga või lamea tihendusrõngaga.



PA Polüamiid

Põhiandmed

Artiklinumber	2030649
Nimetus 1	Üleminek
Tootja	OBO
Mõõde	M40-M25
Värv	helehall; RAL 7035
Materjal	Polüamiid
Väikseim täisühik	50
Koguse ühik	Tükk
Kaal	1,95 kg
Kaaluühik	kg/100 tk

Tehniline andmeleht

Reduktsioon, meeterkeere

Artiklinumber: 2030649



Mõõtmed

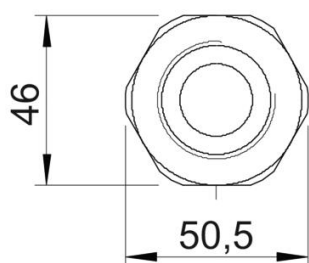
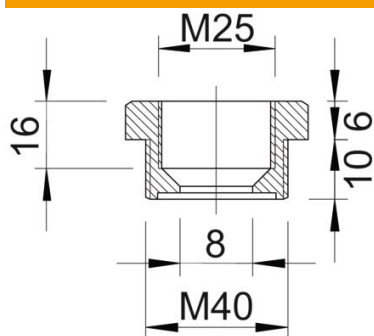

Mõõt E	50,5 mm
Mõõt L	16 mm
Mõõt L1	10 mm
Mõõt L2	6 mm
Mõõt L3	16 mm

Tehnilised andmed

Plahvatusohtlikku keskkonda	ei
Keerne liik, väliskeere	meetriline
Keerne liik, sisekeere	meetriline
Keerne pikkus	10 mm
Meeterkeerne mõõt, välis	40
Meeterkeerne mõõt, sise	25
halogeenita	jah
Mutrivõtme laius	46
Nikeldatud	ei