

Tehniline andmeleht

Reduktsioon, meeterkeere

Artiklinumber: 2030659



Sise- ja välismeeterkeermega vähendus plastikust hülsstihendite paigaldamiseks korpustele. Kaitseklass IP54 ilma täiendava ühendustihendita. Kaitseklass kuni IP68 on võimalik täiendava ühendustihendiga, näiteks O-rõnga või lamea tihendusrõngaga.



PA Polüamiid

Põhiandmed

Artiklinumber	2030659
Nimetus 1	Üleminek
Tootja	OBO
Mõõde	M50-M25
Värv	helehall; RAL 7035
Materjal	Polüamiid
Väikseim täisühik	25
Koguse ühik	Tükk
Kaal	2,25 kg
Kaaluühik	kg/100 tk

Tehniline andmeleht

Reduktsioon, meeterkeere

Artiklinumber: 2030659



Mõõtmed

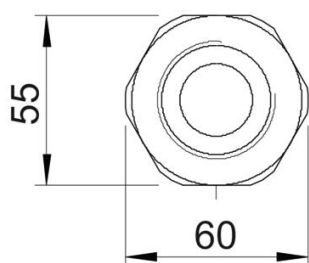
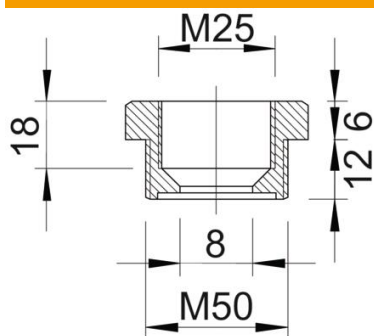

Mõõt E	60 mm
Mõõt L	18 mm
Mõõt L1	12 mm
Mõõt L2	6 mm
Mõõt L3	18 mm

Tehnilised andmed

Plahvatusohtlikku keskkonda	ei
Keerme liik, väliskeere	meetriline
Keerme liik, sisekeere	meetriline
Keerme pikkus	12 mm
Meeterkeerme mõõt, välis	50
Meeterkeerme mõõt, sise	25
halogeenita	jah
Mutrivõtme laius	55
Nikeldatud	ei