

Tehniline andmeleht

Üleminek, PG-keere

Artiklinumber: 2089319



Standardile DIN 46320 vastav vähendus (osa H), standardile DIN 40430 vastava PG-keermega üleminekuks PG-keermestatud augult väiksemalt hülsstihendile.
* Hinnad DEL-kursi järgi.



CuZn
37 Messing

N nikeldatud

Põhiandmed

Artiklinumber	2089319
Tüüp	167 R MS PG29-21
Nimetus 1	Üleminek, ahenev
Tootja	OBO
Mööde	PG29-PG21
Materjal	Messing
Pinnakate	nikeldatud
Pindala standard	
Väikseim täisühik	50
Koguse ühik	Tükk
Kaal	4,273 kg
Kaaluühik	kg/100 tk

Tehniline andmeleht

Üleminek, PG-keere

Artiklinumber: 2089319



Mõõtmed

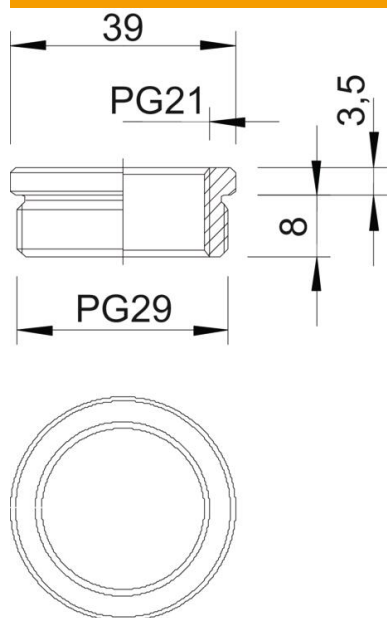

Mõõt D	39 mm
Mõõt L1	8 mm
Mõõt L2	3,5 mm

Tehnilised andmed

Plahvatusohtlikku keskkonda	ei
Keerme liik, väliskeere	PG
Keerme liik, sisekeere	PG
Keerme pikkus	8 mm
Keermemõõt PG, välis	29
Keermemõõt PG, sise	21
Nikeldatud	jah