

# Tehniline andmeleht

Üleminek, PG-keere

Artiklinumber: 2089351



Standardile DIN 46320 vastav vähendus (osa H), standardile DIN 40430 vastava PG-keermega üleminekuks PG-keermestatud augult väiksemalt hülsstihendile.  
\* Hinnad DEL-kursi järgi.



**CuZn**  
37 Messing

**N** nikeldatud

## Põhiandmed

Artiklinumber	2089351
Tüüp	167 R MS PG36-29
Nimetus 1	Üleminek, ahenev
Tootja	OBO
Mööde	PG36-PG29
Materjal	Messing
Pinnakate	nikeldatud
Pindala standard	
Väikseim täisühik	25
Koguse ühik	Tükk
Kaal	6,98 kg
Kaaluühik	kg/100 tk

# Tehniline andmeleht

Üleminek, PG-keere

Artiklinumber: 2089351



## Mõõtmed

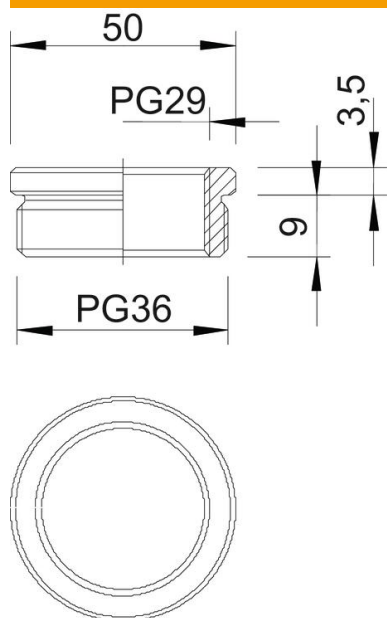

Mõõt D	50 mm
Mõõt L1	9 mm
Mõõt L2	3,5 mm

## Tehnilised andmed

Plahvatusohtlikku keskkonda	ei
Keerme liik, väliskeere	PG
Keerme liik, sisekeere	PG
Keerme pikkus	9 mm
Keermemõõt PG, välis	36
Keermemõõt PG, sise	29
Nikeldatud	jah