

Tehniline andmeleht

Kontramutter, meeterkeere

Artiklinumber: 2091607



Standardile DIN 46319 vastav kontramutter standardile IEC 423 vastava meeterkeermega.

* Hinnad DEL-kursi järgi.



CuZn
37 Messing

N nikeldatud

Põhiandmed

Artiklinumber	2091607
Tüüp	169 MS M12
Nimetus 1	Kontramutter
Tootja	OBO
Mõõde	M12
Materjal	Messing
Pinnakate	nikeldatud
Pindala standard	
Väikseim täisühik	100
Koguse ühik	Tükk
Kaal	0,22 kg
Kaaluühik	kg/100 tk

Tehniline andmeleht

Kontramutter, meeterkeere

Artiklinumber: 2091607



Mõõtmed

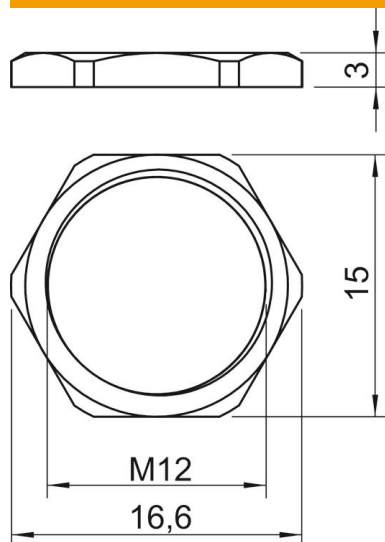

Mõõt E	16,6 mm
Mõõt L	3 mm

Tehnilised andmed

Keere	M12_x_1,5
Keerne tüüp	meetriline
Keerne nimisuurus, meetriline/ PG	12
Klaaskiuga tugevdatud	ei
halogeenita	ei
Löögikindel	ei
Mutrivõtme laius	15