

Tehniline andmeleht

Ühendusklamber varrasmaandurile, universaalne FT

Artiklinumber: 5001668

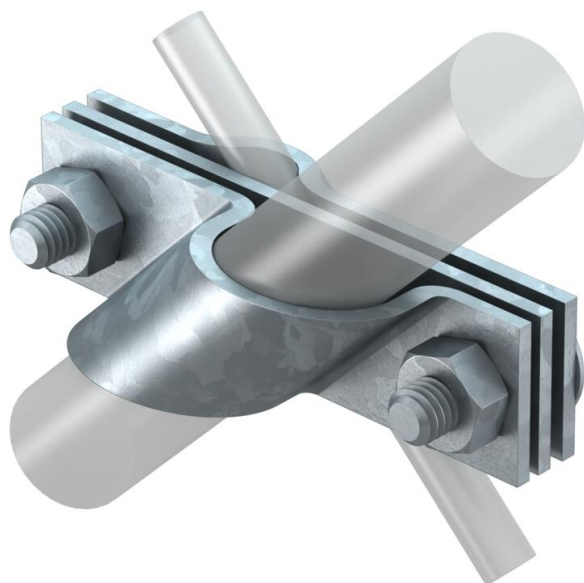

- sobib ümarjuhi Rd 8-10 või lamejuhi kuni FL 40 ühendamiseks
- vaheplaadiga
- monteeritud 2 kuuskantpoldi M10 x 30 ja 2 kuuskantmutriga M10



St Teras

FT Kuumtsingitud kastmismeetodil

Põhiandmed

Artiklinumber	5001668
Tüüp	2760 25 FT
Nimetus 1	Ühendusklamber
Nimetus 2	ümar- ja ribajuhile
Tooja	OBO
Mõõde	25mm
Materjal	Teras
Pinnakate	Kuumtsingitud kastmismeetodil
Pindala standard	DIN EN ISO 1461
Väikseim täisühik	5
Koguse ühik	Tükk
Kaal	38,4 kg
Kaaluühik	kg/100 tk

Tehniline andmeleht

Ühenduskamber varrasmaandurile, universaalne FT

Artiklinumber: 5001668



Mõõtmed

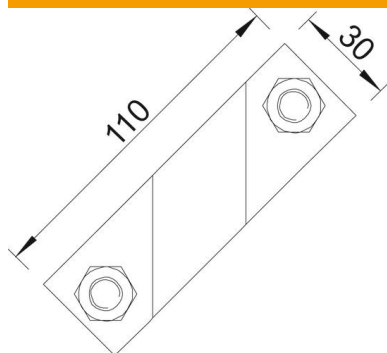

Mõõt A 110 mm

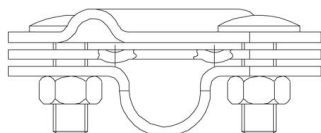

Tehnilised andmed

Konstruksioonitüüp	Ühenduskamber
Maandusühenduse läbimõõt	25 mm
varrasmaanduri jaoks	25 mm
Ümara juhtme max läbimõõt	10 mm
Ümara juhtme min läbimõõt	8 mm
Lühisvool (50 Hz) (1 s; ≤ 300 °C)	8,5
Sobivus	Rd 8-10/FL40 mm
Vaheplaat	jah
Max klemmipikkus	10 mm
Min klemmipikkus	8 mm
Sobiv lamekaablilaiusele min.	8 mm
Sobiv lamekaablilaiusele max.	10 mm