

Tehniline andmeleht

Sissekeeratav nippel, meeterkeere, läbitorgatava membraaniga

Artiklinumber: 2032388



Läbitorgatava membraaniga, seejuures on ava D sissepressitud, aga alguses suletud.

Iselukustuv tihend standardile IEC 423 vastava meeterkeerme otsa keeramiseks.

Isetihenduva koonusega keerme otsas, seepärast pole vaja ühendusekeerme rõngastihendit.

Hoolikal paigaldamisel saavutatav kaitseklass IP54.

Läbitorgatava membraaniga, seejuures on ava D sissepressitud, aga alguses suletud.



PE Polüetüleen

Põhiandmed

Artiklinumber	2032388
Tüüp	90 M40 GE
Nimetus 1	Sissekeeratav nippel
Nimetus 2	suletud versioon
Tootja	OBO
Mõõde	M40
Värv	helehall; RAL 7035
Materjal	Polüetüleen
Väikseim täisühik	10
Koguse ühik	Tükk
Kaal	0,875 kg
Kaaluühik	kg/100 tk

Tehniline andmeleht

Sissekeeratav nippel, meeterkeere, läbitorgatava membraaniga

Artiklinumber: 2032388



Mõõtmed

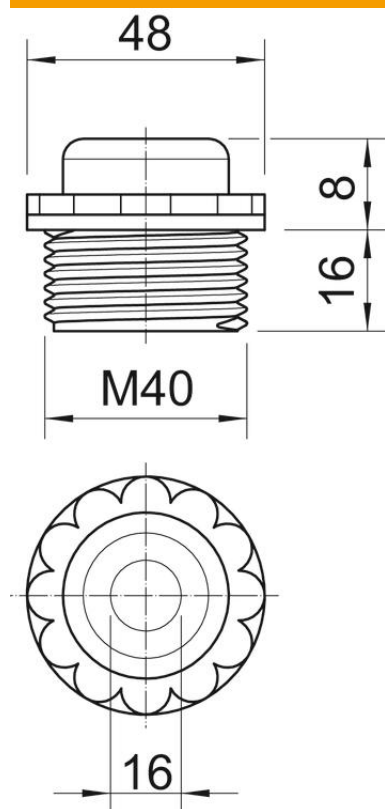

Mõõt D	16 mm
Mõõt E	48 mm
Mõõt L1	16 mm
Mõõt L2	8 mm

Tehnilised andmed

Keerne pikkus	16 mm
Suurus	M40
halogeenita	jah
Mutrivõtme laius	44
kaitseklass	IP54