

Konkskrui kasutamiseks profiillattidega CM3015, CM3518 ja AM3518



A4 Roostevaba teras

2B puhas, järeltöödeldud

Põhiandmed

Artiklinumber	1148076
Tüüp	ACMHB M6x30 A4
Nimetus 1	T-kujulise peaga polt
Nimetus 2	keskmise tugevusega profiilile
Tootja	OBO
Mõõde	M6x30mm
Materjal	Roostevaba teras
Pinnakate	hele, järeltöödeldud
Pindala standard	
Väikseim täisühik	50
Koguse ühik	Tükk
Kaal	2,6 kg
Kaaluühik	kg/100 tk

Tehniline andmeleht

T-polt A4

Artiklinumber: 1148076



Mõõtmed

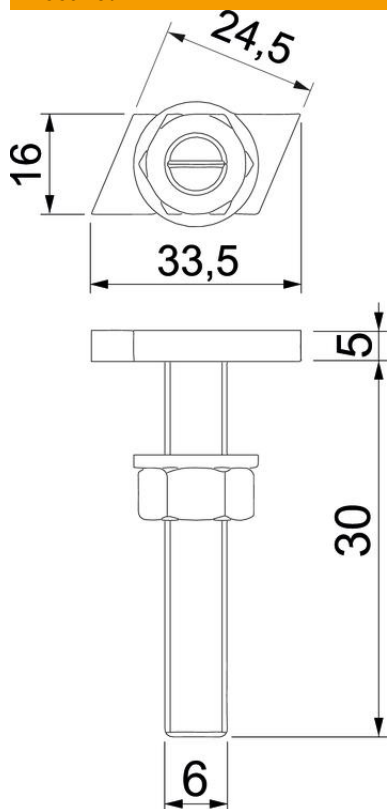

Pikkus	33,5 mm
Laius	16 mm
Kõrgus	5 mm
Mõõt L	30 mm

Tehnilised andmed

Sobib montaažiistule	jah
Keere	M 6 x 30mm
Meeterkeere	6