

Tehniline andmeleht

Raske koormus tugi DSSL

Artiklinumber: 7410587



Suurele koormusele mõeldud toed tugevdavad tüübi UZD-3 pörandspaigaldussüvistuskarbi nurkasid suurema koormuse korral.

VPE koosneb neljast suurele koormusele mõeldud toest.

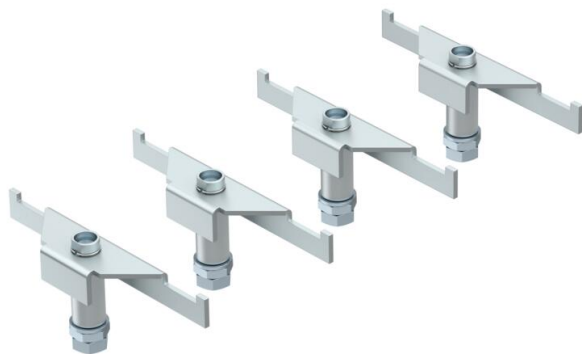

St Teras

FS kuumtsingitud lintmeetodil

Põhiandmed

Artiklinumber	7410587
Nimetus 1	Raskkoormus-tugi
Nimetus 2	süvistuskarbile
Tootja	OBO
Mõõde	165/200
Materjal	Teras
Pinnakate	kuumtsingitud lintmeetodil
Pindala standard	DIN EN 10346
Väikseim täisühik	1
Koguse ühik	Pakkeühik
Kaal	132,64 kg
Kaaluühik	kg/100 PÜ

Tehniline andmeleht

Raske koormus tugi DSSL

Artiklinumber: 7410587



Mõõtmed

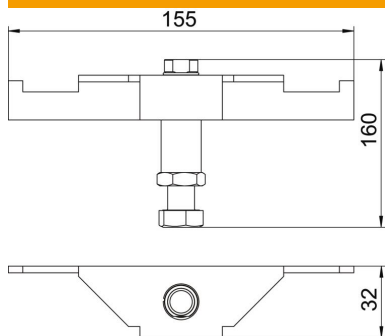

Pikkus	155 mm
Laius	32 mm
Kõrgus	160 mm

Tehnilised andmed

Tarvikute tüüp	Tugi
Max tasanduskihi kõrgus	200 mm
Min tasanduskihi kõrgus	165 mm
Tugev teostus	jah