

Tehniline andmeleht

Äärekaitserõngas KSR 40060, LKM-karbiku tüübile LKM 40060

Artiklinumber: 6249848



Äärekaitserõngas LKM juhtmestikukarbikute avatud otstele.



PVC Polüvinüülkloriid

Põhiandmed

Artiklinumber	6249848
Tüüp	KSR40060
Nimetus 1	Äärekaitserõngas
Nimetus 2	LKM karbikule
Tooja	OBO
Mõõde	40x60mm
Värv	hall
Materjal	Polüvinüülkloriid
Väikseim täisühik	5
Koguse ühik	Tükk
Kaal	2,3 kg
Kaaluühik	kg/100 tk

Tehniline andmeleht

Äärekaitserõngas KSR 40060, LKM-karbiku tüübile LKM 40060

Artiklinumber: 6249848



Mõõtmed

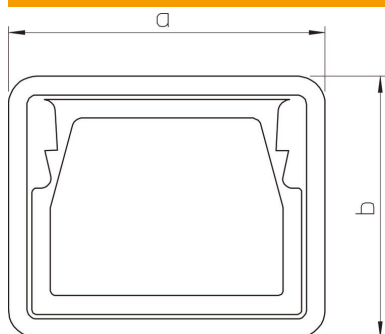

Pikkus	21 mm
Laius	64 mm
Kõrgus	48 mm
Mõõt a	64 mm
Mõõt b	48 mm

Tehnilised andmed

Konstruksioonitüüp	Survevalu detail
Sobib halogeenita	Juhtmestikukarbik jah
kaitseklass	IP30
Kaitsemäär IK-kood	IK10.
Rakendustemperatuuri vahemiku max	90 °C
Rakendustemperatuuri vahemiku min	-5 °C