

Tehniline andmeleht

Nurkklemm KWS FT

Artiklinumber: 6355250



Nurkklamber koos kuuskantpoldiga KWS konstruktsioonide vahetuks kinnitamiseks teraskanduriäärrikutele.
Nurkklemm tuleb kohandada kanduri paksusele.



CE

St Teras

FT Kuumtsingitud kastmismeetodil

Põhiandmed

Artiklinumber	6355250
Tüüp	KWS 25 FT
Nimetus 1	Nurkklemm
Nimetus 2	kuuskantpeapoldiga, h=25 mm
Tooja	OBO
Mõõde	60x50
Materjal	Teras
Pinnakate	Kuumtsingitud kastmismeetodil
Pindala standard	DIN EN ISO 1461
Väikseim täisühik	10
Koguse ühik	Paar
Kaal	80 kg
Kaaluühik	kg/100 paar

Tehniline andmeleht

Nurkklemm KWS FT

Artiklinumber: 6355250



Mõõtmed

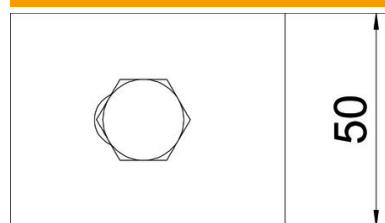

Kõrgus 25 mm

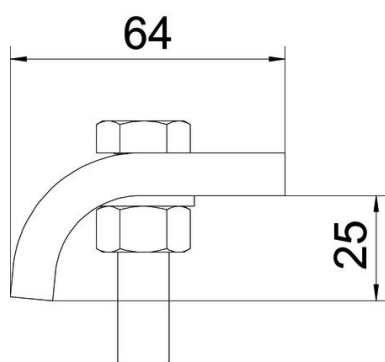

Tehnilised andmed

F (kN)	5,7 kN
Kohalduv ääre max paksusega	28 mm
Kohalduv ääre min paksusega	22 mm
Meeterkeere	12
Kruvi	M12 x 60