

Tehniline andmeleht

Alumiinium-torukaar, keermega

Artiklinumber: 2046047



90° poogen elektriinstallatsiooni torudele EN 61386-1 kohaselt, koos keermeotstega DIN EN 60423 kohaselt. Teravate servadeta siseseinaga. Iga le torupoognale on ühendusmuhv juba otsa keeratud.



Alu Alumiinium

Põhiandmed

Artiklinumber	2046047
Tüüp	SBM50W ALU
Nimetus 1	Alumiiniumtoru poogen
Nimetus 2	keermega
Tooja	OBO
Mõõde	M50x1,5
Materjal	Alumiinium
Väikseim täisühik	5
Koguse ühik	Tükk
Kaal	49,5 kg
Kaaluühik	kg/100 tk

Tehniline andmeleht

Alumiinium-torukaar, keermega

Artiklinumber: 2046047



Mõõtmed

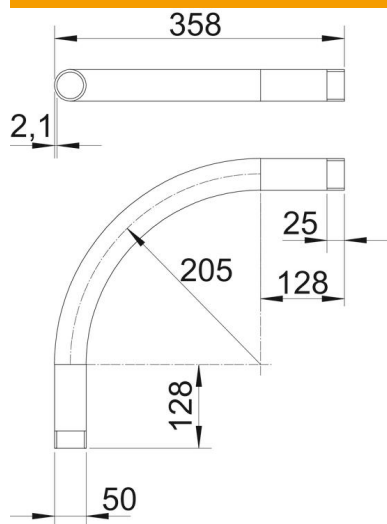

Mõõt A	128 mm
Mõõt B	358 mm
Mõõt D	50 mm
Mõõt I	25 mm
Mõõt m (mm)	M50
Mõõt R	205 mm
Mõõt t	2,1 mm

Tehnilised andmed

Mudel	Keere
Paindlik	ei
toru läbimõõdule, nominaalne	50 mm
Keere	M50x1,5
halogeenita	ei
Kontrollava ja kaanega	ei
Muhviga	jah
Pealispind harjatud	ei
Poleeritud pind	ei
Rakendustemperatuuri vahemiku max	250 °C
Rakendustemperatuuri vahemiku min	-45 °C
Poogna nurk	90 °
Kaheosaline	ei