

Tehniline andmeleht

Toruhoidikuga tugiklamber all

Artiklinumber: 1488637



Tugiklamber torude paigaldamiseks. Kinnine toruhoidik all. Kinnitamine kandeta-
la külge löömise teel.

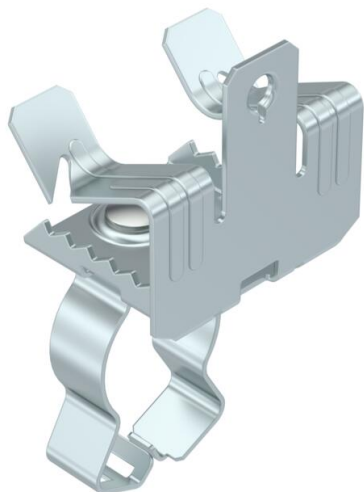

CE

St Teras

ZL Tsinklamell

Põhiandmed

Artiklinumber	1488637
Nimetus 1	Tugiklamber
Nimetus 2	toruhoidikuga all 20-25mm
Tootja	OBO
Mõõde	14-20mm
Materjal	Teras
Pinnakate	Tsinklamell
Pindala standard	
Väikseim täisühik	50
Koguse ühik	Tükk
Kaal	5,2 kg
Kaaluühik	kg/100 tk

Tehniline andmeleht

Toruhoidikuga tugiklamber all

Artiklinumber: 1488637



Mõõtmed

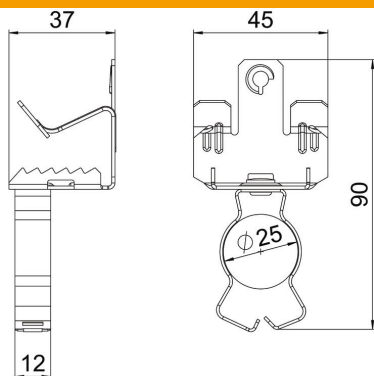

Pikkus	92 mm
Laius	45 mm
Kõrgus	36 mm
Mõõt L	90 mm

Tehnilised andmed

Ühendusviis/ühendatav koostedetail	Toru/kaabel
Kinnitusviis	Klemmid
Purunemiskoormus	0,45 kN
Ääre max paksus F	20 mm
Ääre min paksus F	14 mm
Max toru-/kaabli läbimõõt	25 mm
Min toru-/kaabli läbimõõt	20 mm
Reguleeritav šarniir	ei
Šarniirtoime	ei