

Lehvikseib vastavalt standardile DIN 6798, vorm A.



CE

A4 Roostevaba teras

2B hele, järeltöödeldud

Põhiandmed

Artiklinumber	3404377
Tüüp	SWS M8 A4
Nimetus 1	Lehvikseib
Tootja	OBO
Mõõde	M8
Materjal	Roostevaba teras
Pinnakate	hele, järeltöödeldud
Pindala standard	
Väikseim täisühik	100
Koguse ühik	Tükk
Kaal	0,08 kg
Kaaluühik	kg/100 tk

Tehniline andmeleht

Lehvikseib DIN 6798 A4

Artiklinumber: 3404377



Mõõtmed

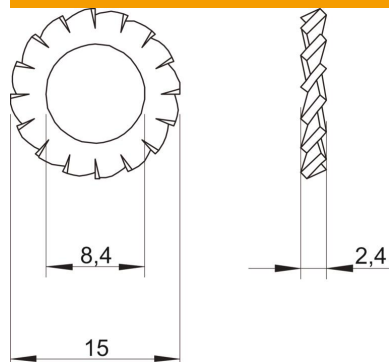

Kõrgus	2,4 mm
Mõõt d	8,4 mm
Mõõt d max.	15 mm
Mõõt d min.	15 mm
Mõõt h	2,4 mm

Tehnilised andmed

Keere	M8
Siseläbimõõt	8,4 mm
Lukustusseibi mudel	avatud välishammastus