

Tehniline andmeleht

Hülsstihend, PG-keere, komplektis kontramutriga, helehall

Artiklinumber: 2024669



Umbnutri stiilis PG-ühenduskeermega kaablitihend, kaabli harukarpidele, korpustele, jaotuskarpidele era- ja tööstussektoris. Tõmbetakistuse ja integreeritud tihendushuulega, testitud vastavalt standardile DIN EN 62444. Kaitseklass IP68. Kasutatav vahemikus -20°C kuni +65°C. Kaasas kontramutter.
Tabeli veerg D1: standardile VDE 0619 vastav tihendusala, kus ei ole vaja tõmbetakistit
Tabeliveerg D2: tihendusvahemik sealhulgas tõmbetakistus ja väändumisvastane kaitse vastavalt VDE 0619



PA Polüamiid

Põhiandmed

Artiklinumber	2024669
Tüüp	V-TEC PG36+ LGR
Nimetus 1	Hülsstihend
Nimetus 2	komplektis kontramutriga
Tooja	OBO
Mõõde	PG36
Värv	helehall; RAL 7035
Materjal	Polüamiid
Väikseim täisühik	10
Koguse ühik	Tükk
Kaal	7,713 kg
Kaaluühik	kg/100 tk

Tehniline andmeleht

Hülsstihend, PG-keere, komplektis kontramutriga, helehall



Artiklinumber: 2024669

Mõõtmed

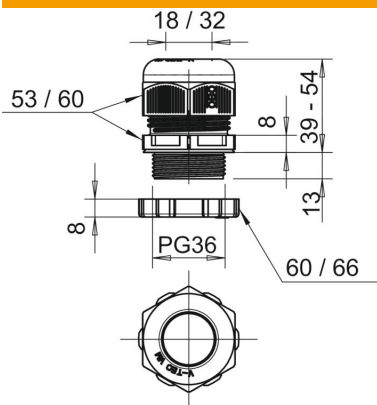

Mõõt E1 (mm)	60 mm
Mõõt E2	66 mm
Mõõt P max	54 mm
Mõõt P min	39 mm
Mõõt L1	13 mm
Mõõt L2	8 mm
Mõõt L3	8 mm

Tehnilised andmed

Tihendi liik	Rõngastihend
Mudel	otse
Paindumiskaitse	ei
Max tihendusvahemik D	32 mm
Min tihendusvahemik D	18 mm
Plahvatusohtlikku keskkonda	ei
Lamekaabli hülsstihend	ei
Ex-tsooni jaoks	ilma
Ex-tsooni "gaas" jaoks	ilma
Ex-tsooni "tolm" jaoks	ilma
Keere	Pg 36
Keeme tüüp	PG
Keeme pikkus	13 mm
Keeme nimimõõt	36
Keermesamm	1,5 mm
Klaaskiuga tugevdatud	ei
halogeenita	jah
Mitmekordne tihend	ei
Kontramutriga	jah
Löögikindel	ei
1. mutrivõtme laius	53 mm
2. mutrivõtme laius	60 mm
kaitseklass	IP68
Kuuskant, nurgamõõt	60 mm
Poolitatav läbiviik	ei
Rakendustemperatuuri vahemiku max	65 °C
Rakendustemperatuuri vahemiku min	-20 °C
Surve- ja keerdumiskaitse D2 max	32 mm
Surve- ja keerdumiskaitse D2 min	20 mm
Tõmbetakistuse võimalus	jah