

Tehniline andmeleht

Suur seib A2

Artiklinumber: 3403135



Eriti suure välisläbimõõduga alusseib.
Ühenduste puhul montaažiinil MS 41 soovitame me 40 mm välisläbimõõtu.



A2	Roostevaba teras
2B	puhas, järeltöödeldud

Põhiandmed

Artiklinumber	3403135
Tüüp	WS M8 D25 A2
Nimetus 1	Katteseib
Tooja	OBO
Mõõde	M8,Ø25mm
Materjal	Roostevaba teras
Pinnakate	hele, järeltöödeldud
Pindala standard	
Väikseim täisühik	100
Koguse ühik	Tükk
Kaal	0,37 kg
Kaaluühik	kg/100 tk

Mõõtmed

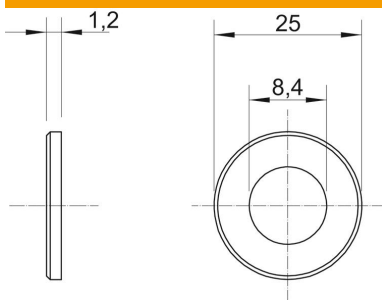

Pleki paksus	0,05 in
Mõõt D	0,98 in
Mõõt d	0,33 in
Mõõt d	8,4 mm
Mõõt d max.	25 mm
Mõõt d min.	25 mm
Mõõt h	1,5 mm

Tehnilised andmed

Keere	M8
halogeenita	ei
Materjali paksus	1,2 mm

Tehniline andmeleht

Suur seib A2

Artiklinumber: 3403135

